

Razi

Manual de
Uso e Instruções

ESQUADREJADEIRA NET S

21870 - RZ-ES3000 NST - 5,0 CV + 1 CV 220V / 380V Trifásico

21871 - RZ-ES3000 NSM - 4 CV + 1 CV 220V Mono



A Razi é uma marca do Grupo Yangzi e está no mercado há mais de 10 anos, liderando os segmentos em que atua.

É uma empresa especializada na comercialização de equipamentos para os setores moveleiro, madeireiro e metal mecânico, se consolidando como uma das principais empresas do segmento no Brasil.

A sólida relação estabelecida com respeito e profissionalismo, é a marca registrada da Razi e um dos seus pilares de sucesso.

Razi

SAC: 4005-9559

Via Sócrates Mariani Bittencourt,
1050A, Bairro Cinco, Contagem - MG
Importado por: CNPJ: 01.219.321/0001-44
Fabricado na China



NO ACESSO AO QR-CODE
VOCÊ IRÁ ENCONTRAR:

- Dicas
- Lista de Ass. Técnica
- Cadastro on-line
- Produtos Relacionados
- Vídeos / Fotos
- Dúvidas Frequentes
- Detalhes Técnicos

www.gruporazi.com.br

Í N D I C E

- 04** MANUAL DE USO E INSTRUÇÕES
DADOS TÉCNICOS
- 05** APRESENTAÇÃO
RECEBIMENTO
INFORMAÇÕES BÁSICAS
- 06** SEGURANÇA
- 10** DISPOSIÇÕES GERAIS
- 11** TRANSPORTE DO EQUIPAMENTO
PADRÕES DE SEGURANÇA
- 12** REQUISITOS DE INSTALAÇÃO ELÉTRICA
- 13** RUÍDOS
ROUPAS ADEQUADAS PARA USO
LOCAL DE INSTALAÇÃO
- 18** CORTE
RISCOS EXISTENTES
- 19** OPERAÇÕES
- 27** INSTALAÇÕES ELÉTRICAS
- 29** AJUSTES
- 36** DISPOSITIVOS ELÉTRICOS
- 40** MANUTENÇÃO
- 44** ADESIVOS DE ALERTA DE SEGURANÇA
- 46** TERMOS DE GARANTIA



ATENÇÃO: Leia atentamente este manual antes de proceder a utilização deste produto. Antes de operar a máquina leia cuidadosamente, compreenda e respeite as instruções de segurança.



ATENÇÃO: A conexão elétrica será realizada por um electricista habilitado e cumprirá com a **Norma Técnica ABNT NBR 5410:2010**

DADOS TÉCNICOS

Referência: RZ-ES3000 NST - 5,0 CV + 1 CV 220V / 380V Trifásico
RZ-ES3000 NSM - 4 CV + 1 CV 220V Mono

Dimensões da Mesa: 3000 x 370 mm

Eixo Inclinável: 0 – 45° c/ Riscador

Comprimento Máx. de Corte: 3000 mm

Diâmetro Máximo da Serra: 300 mm

Diâmetro Eixo Principal: 30 mm

Altura Máxima de Corte 90°: 80 mm

Altura Máxima de Corte 45°: 50 mm

Diâmetro Eixo do riscador: 20 mm

Diâmetro Máximo da Serra Riscador: 120 mm

Velocidade Eixo Principal: 4600/6240 RPM

Peso: 780 Kg

Potência do Motor da Serra: 5 CV Trifásica - 4CV Monofásica

Potência do Motor do Riscador : 1 CV

A Esquadrejadeira Net S possui: leitor digital para inclinação da serra principal 0' a 45' graus, mesa de alumínio com sistema de roldanas, relé de segurança e botão reset falha, comando semi individual da serra do riscador, fim de curso de limite de abertura da mesa móvel, travamento da mesa móvel em dois pontos (central e recuada) e elevação do facão simultânea à serra principal.

APRESENTAÇÃO

A **Esquadejadeira Net S** é uma máquina robusta, de fácil manuseio, permite cortes de madeira maciça com precisão e facilidade. Conta com carro deslizante que garante corte reto com qualidade. O presente **MANUAL DE INSTRUÇÕES - MANUTENÇÃO** é parte integrante da Esquadejadeira Net S. Deve ser conservado com cuidado para poder consultá-lo sempre que for necessário. Se entregar a máquina a terceiros, aconselhamos entregar também o manual.

RECEBIMENTO

Abra cuidadosamente a caixa de madeira e inspecione todos itens soltos e observe se há danos causado pelo transporte.

Qualquer dano deve ser imediatamente comunicado ao seu distribuidor e agente de transporte.

Antes de prosseguir, leia o manual cuidadosamente para se familiarizar com os procedimentos de montagem adequada, manutenção e segurança.

INFORMAÇÕES BÁSICAS

PREOCUPAÇÕES DE SEGURANÇA

Antes de operar está máquina, leia o manual de instruções. Preste atenção para os pontos mencionados de segurança e sempre operar a máquina com muita cautela.

O operador deve ser treinado antes de utilizar está máquina.

Muitos acidentes são causados por roupas inadequadas e uso de adornos (pulseiras, relógio de pulso, colar, etc). Certifique-se de que está utilizando roupas adequadas, prender cabelos longos com uma touca apropriada, usar sapatos e óculos de segurança certificados pelo órgão responsável.

Mantenha limpo a área de trabalho, e bem iluminada. Não deixe nenhuma barreira na área de trabalho, e na área de circulação.

Use a máquina dentro dos parâmetros projetados. Qualquer comportamento indevido pode causar danos em potencial a integridade física do operador e danos ao equipamento.

Instalações dos equipamentos de segurança devem ser sempre utilizadas e nunca permitir a remoção, se danificado(s) providenciar reparo ou substituição.

Se as instalações dos equipamentos de segurança da máquina forem alterados, o fabricante é livre de responsabilidades.

Em condições especiais de operação, equipamentos de segurança pode não ser instalados. Assim, você é responsável por instalar todos os outros equipamentos de segurança necessários, para suprir a segurança da operação.

Somente eletricitas profissionais são permitidos realizar reparos e troca dos acessórios elétricos.

Profissional não habilitados e treinados estão proibidos de abrir o armário elétrico.

Por favor, certifique-se de que a fonte de energia elétrica está desligada, antes de realizar manutenção na máquina, lembre-se de desligar o tubo de alimentação do ar comprimido.

Autorizar somente profissionais qualificados na atividade de manutenção e ajuste. Por favor, certifique-se de que todas as ferramentas de corte, estão afiadas e todos os componentes estão funcionando perfeitamente bem.

SEGURANÇA

REGRAS DE SEGURANÇA

- 1) Para sua própria segurança leia o Manual de Instruções antes de operar a máquina.
- 2) Se você não estiver completamente familiarizado com as operações da máquina, recorra a seu superior, instrutor ou uma pessoa qualificada.
- 3) Retire com cuidado todo camada de óleo ou graxa de proteção das partes sem pintura antes de pôr a máquina em funcionamento.
- 4) Use um vestuário adequado. Não use roupa folgada, luvas, gravata, anéis ou outras joias. É também recomendado usar calçado antiderrapante e prendedor

de cabelos, em caso do usuário ter cabelos longos.

- 5) Sempre use equipamento de proteção. Consulte a norma regulamentadora em seu país para as recomendações apropriadas.
- 6) Certifique-se de que a ligação elétrica está correta e que a máquina está devidamente aterrada.
- 7) Desligue a máquina antes de fazer qualquer manutenção necessária.
- 8) Antes de ligar a máquina esteja ciente de que a área de trabalho está livre, pois, áreas em desordem são um convite aos acidentes.
- 9) Mantenha as proteções da máquina em seus devidos lugares e em condições de trabalho.
- 10) Crianças e visitantes devem ser mantidos a uma distância segura da área de trabalho.
- 11) Nunca deixe a máquina em funcionamento. Desligue-a e não abandone a mesma até que tenha parado totalmente.
- 12) Não opere máquina sob influência de drogas, álcool ou qualquer medicação.
- 13) Não force a máquina, ela fará o trabalho melhor e mais seguro dentro dos limites para qual foi projetada.
- 14) - Não Operar a máquina, a menos que todos os dispositivos de segurança estejam sob condição normais de trabalho.
- 15) - Antes de iniciar a operação na máquina, certifique-se de que ninguém está na frente da lamina da máquina.
- 16) - Todo erro ou falha deve ser tratada com atenção suficiente; verifique a máquina pelo menos uma vez, a cada operação.
- 17) - Somente profissionais qualificados podem realizar o trabalho, incluindo o transporte, instalação, depuração e manutenção.
- 18) - A instalação elétrica e revisão da máquina deve ser realizado por profissionais, com conhecimento em elétrica e mecânica.
- 19) - Retire as chaves de aperto. Crie o hábito de verificar se as chaves de ajuste foram retiradas da máquina antes de liga-la.

- 20) - Mantenha a área de trabalho limpa. Áreas desorganizadas podem causar acidentes.
- 21) - Não utilize máquinas elétricas em locais úmidos ou molhados, ou onde podem existir quaisquer vapores inflamáveis ou tóxicos. Mantenha a área de trabalho bem iluminada.
- 22) - Mantenha as crianças afastadas. Todas as crianças e os visitantes devem ser mantidos a uma distância segura da área de trabalho.
- 23) - Faça a OFICINA à prova de criança e curiosos com cadeados, chaves mestras, ou removendo chaves de ignição.
- 24) - NÃO force a ferramenta. Ele vai fazer o trabalho melhor e mais seguro nos parâmetros para a qual foi projetado.
- 25) - Não force a ferramenta ou acessório para fazer um trabalho para o qual ele não foi projetado.
- 26) - Vestuário apropriado. Não use roupas folgadas, luvas, gravatas, anéis, pulseiras, ou outras joias que podem ficar presos nas peças móveis. Calçado antiderrapante é recomendado. Usar toca de proteção para conter cabelos longos.
- 27) - SEMPRE USE ÓCULOS DE SEGURANÇA. Também use máscara para conter a poeira. Óculos de uso diário não são óculos de segurança.
- 28) - Mantenha o apoio e o equilíbrio durante a operação.
- 29) - Manter as ferramentas com cuidado. Mantenha as ferramentas afiadas e limpas para um desempenho melhor e mais seguro. Siga as instruções para lubrificação e troca de acessórios.
- 30) - USE ACESSÓRIOS RECOMENDADOS. Consulte o manual do proprietário para obter os acessórios recomendados. A utilização de acessórios inadequados pode causar risco de lesões.
- 31) - REDUZIR O RISCO DE funcionamento involuntária. Sempre desconectar da fonte de energia antes de ajustar ou realizar manutenção. Verifique se o botão está na posição OFF antes de reconectar.
- 32) - Cuidado com contragolpe, é quando a peça de trabalho é lançada contra o operador. Saiba o que pode criar condições “contragolpe” e saber como evitá-las.

33) - Não operar a máquina quando estiver cansado ou sob a influência de drogas ou álcool. Atenção total é necessária em todos os momentos durante a execução de uma máquina.

34) - NUNCA permita que pessoas não-supervisionada ou não-qualificado operarem a máquina. Certifique-se de todas as instruções que você dá em relação ao funcionamento da máquina são aprovados, corretos, seguros e claramente compreendidos.

ORIENTAÇÕES DE SEGURANÇA

- Leia atentamente este manual, antes de qualquer operação, para evitar danos ao equipamento e risco a vida.
- A empresa não assumirá a responsabilidade por danos ao equipamento ou lesão pessoal causada pela instalação inadequada e aplicação do equipamento.
- O manual não deve ser copiado ou distribuído de qualquer forma sem permissão.
- Não nos responsabilizamos por danos ao equipamento ou acidentes provocados pela utilização de peças sem procedência.
- Responsabilidades e obrigações do usuário: a instalação e operação inadequada da máquina, pode resultar em resultados indesejados como lesões corporais, e danos ao equipamento. Assim, por favor, respeitar as regras de proteção de segurança e medidas e prevenção de acidentes mencionados no manual para evitar a ocorrência de acidentes.
- Medidas de segurança: exponha e viabilize o manual do equipamento para facilitar a leitura por parte dos operadores da máquina; o manual deve ser lido atentamente e entendido antes da utilização do equipamento; o usuário deve cumprir as regras em geral, de segurança e prevenção de incidentes; deve ser garantido que os operadores recebam treinamento necessário e que trabalhem em um local seguro.

RESPONSABILIDADES DO ADQUIRENTE DO EQUIPAMENTO

- Deve assegurar que os operadores receberam treinamento para operar este equipamento.
- Antes de operar esta máquina compreenda todas as regras de segurança. E isso deve ser garantido que todas as regras sejam seguidas e implementadas.

- Determinar os profissionais relacionados com a operação, e manutenção do equipamento.
- Manter o equipamento em dia com as devidas manutenções periódicas.
- Os operadores deve ter atingido a idade legal.

RESPONSABILIDADES DOS OPERADORES

- Operar o equipamento de acordo com a descrição do manual.
- Garantir que objetos diversos (chaves, peças acabadas, etc.) fiquem longe das partes giratórias do equipamento durante a operação.
- Demarcar uma zona de trabalho, e garantir que curiosos e objetos diversos fiquem uma distância segura.
- Usar roupas apropriadas para manuseio do equipamento.
- Prender os cabelos compridos. Não utilizar adornos como brincos, anéis, colares, pulseiras etc.
- Quando o equipamento estiver em funcionamento, manter distância segura da serra.
- Quando equipamento, apresentar falha desligue o imediatamente para evitar partida inesperada do mesmo e posteriormente notificar os profissionais responsáveis pela manutenção.
- Não violar as regras de operação, em nenhuma hipótese.
- Requisitos Técnicos dos Operadores: operador deve operar a máquina logo depois de receber o treinamento devido. Leia o manual operacional totalmente e respeite as regras de funcionamento.

DISPOSIÇÕES GERAIS

- Qualquer máquina tem potencial perigo. O uso adequado da máquina irá reduzir ou evitar acidentes. Por favor, respeitar as regulamentações e leia atentamente o manual de instruções para o melhor funcionamento da máquina.

TRANSPORTE DO EQUIPAMENTO

- A elevação e operação da máquina devem ser feito por pessoal designado adotando métodos e procedimentos adequados.
- Deve haver pessoal especializado para orientação no local de movimento e instalação da máquina.
- Use equipamento adequado para içar a máquina. Leia as precauções para evitar lesão ou dano ao equipamento.
- É proibida ficar abaixo da carga suspensa ou dentro da faixa de trabalho do guindaste ou empilhadeira.

PADRÕES DE SEGURANÇA

AJUSTE E OPERAÇÃO

- É proibida a aplicação da máquina para fins além da designação da qual foi projetada.
- Certifique-se que o local de trabalho esteja limpo, e sem qualquer barreira; use o botão de emergência em situação inesperada.
- Antes de usar a máquina deve seguir rigorosamente os procedimentos designados, neste manual.
- Não coloque as mãos ou objetos no quadro de comando elétrico.
- Antes do uso da máquina, verifique se a estação de trabalho da máquina tem potenciais fatores de perigos.
- Não utilizar a máquina se a potência de energia da rede estiver fraca.
- Deverá ter uma pessoa especializada acompanhando a máquina durante toda sua operação.
- Deve observar o funcionamento da máquina a todo instante.
- Notificar o departamento de manutenção, quando houver falha em algum dispositivo.
- Antes de iniciar o trabalho, verifique se algum objeto foi deixado dentro da máquina.

MANUTENÇÃO

- É proibida a reparação ou manutenção de pessoas não-qualificadas.
- Favor, seguir com cuidado o manual de instruções antes da manutenção na máquina.
- A fim de evitar danos causados pelas partes operacionais, lubrificação, reparo e ajuste durante a operação da máquina é proibida a menos que haja instruções especiais dadas no manual de operação.
- Quando lubrificar ou reparar a máquina, desligar totalmente o equipamento.
- A máquina deve ser mantida limpa e em bom estado de funcionamento.

1.8 - Segurança dos operadores

- As ferramentas de manutenção devem estar em boas condições e limpas.
- Use luvas adequadas, ao remover a lâmina da serra fita.
- Use roupas adequadas ao operar a máquina.
- É obrigatório o uso equipamentos de EPI para operar a máquina (máscara e abafadores de ruído)

REQUISITOS DE INSTALAÇÃO ELÉTRICA

- A Temperatura do local de instalação deve ser de $-10\text{ }^{\circ}\text{C}$ à $40\text{ }^{\circ}\text{C}$.
- Evite ambiente úmido, e a luz solar direta.
- Evite o contato com qualquer tipo de produto químico
- Cabo bitola mínima de 6mm^2
- Chave elétrica com disjuntor de 30/32 Amperes, na parede, próxima ao local de funcionamento do equipamento.
- Verificação da disponibilidade da rede e sistema de aterramento compatível com o equipamento.

RUÍDOS

Quando o ruído ultrapassar o limite estabelecido pelo órgão regulador, deve se submeter medidas de proteção para os trabalhadores sob este ambiente, como protetor auricular.

A máquina produzirá ruído e resíduos de madeira. É preciso instalar o sistema de coletor de pó da madeira e se necessário sistema de minimização de ruído.

ROUPAS ADEQUADAS PARA USO

Os operadores devem usar sapatos antiderrapantes, e roupas apropriadas. Prender cabelos longos, máscara para poeira e luvas anti-corte, quando substituir a lâmina de serra.



AVISO

- Use óculos de proteção.
- Use o protetor da serra.
- Mantenha as mãos fora da linha de corte da serra circular.
- Use o empurrador de peça quando necessário.
- Prestar atenção às instruções sobre a redução do risco de contragolpe.

LOCAL DE INSTALAÇÃO

Este equipamento não é adequado para ser instalado em local aberto.

A fim de prolongar a vida útil da máquina, deve-se evitar:



Longa tempo
exposição a luz
direta do sol



Umidade

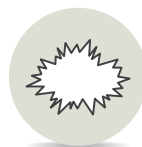

Impacto

A Serra Esquadrejadeira NET S deve ser operada, instalada e mantida por pessoal que esteja familiarizado com as características do equipamento e noções básicas sobre o perigo.

- As responsabilidades para a operação e manutenção devem ser identificadas. A máquina deve ser reparada por nosso departamento de serviço ao cliente.
- Acatar regulamentos pertinentes sobre prevenção de acidentes, normas de segurança, bem como as estipulações industriais de proteção da saúde.
- Utilizar somente peças de reposição originais para esta máquina; o fabricante não garante quaisquer danos provocados por utilização de peças não originais, e não será responsável por quaisquer danos provocados por manutenção do equipamento sem autorização.
- Local de instalação deve ser plano, e haver espaço suficiente reservado em torno da máquina.

POSIÇÃO DE OPERAÇÃO DA MÁQUINA

A Serra Esquadrejadeira NET S deve ser operada conforme segue:

- O operador deve ficar à esquerda da mesa móvel em relação a frente do equipamento na direção de avanço (posição do operador principal).
- Quando a placa de seleção de corte longitudinal é utilizada, está à direita da mesa de deslizamento na extremidade de corte transversal do equipamento.
- Qualquer pessoa que for retirar a peça trabalhada deve ficar à direita do corte final do equipamento e depois da extensão da mesa e não deve estar na área de passagem da mesa móvel.

MONTAGEM DO PROTETOR DA SERRA

Com a finalidade de manter a proteção do operador utilize a proteção da lâmina de serra.



O equipamento possui protetor de serra, o qual deve ser utilizado, tanto para cortes a 90° como para cortes a 45° ou com outras inclinações.



ATENÇÃO:

Não substitua a proteção de segurança quando a lâmina está em movimento.

PROTEÇÃO DO CONJUNTO SERRA E RISCADOR

Em hipótese alguma é recomendável a retirada da proteção das serras, nem burlar o micro-switch para trabalhar com a proteção aberta.

Qualquer instalação de serras não especificada exclui a garantia do equipamento e as responsabilidades do fabricante.



ATENÇÃO:

Chave fim de curso de proteção da serra. Quando a proteção está aberta os motores não ligam. Serve para aumentar a segurança durante a troca de lâminas e manutenções.

AJUSTE DO FACÃO

No que diz respeito à segurança, o ajuste mais preciso da lâmina desempenha um papel muito importante. O facão também tem função de dispositivo de segurança e todo conjunto de proteção da lâmina. É uma placa de metal que impede que a peça de trabalho após o corte comprima a parte traseira da lâmina gerando o contragolpe.

Observar a distância entre a lâmina e o separador. Conforme imagem abaixo:

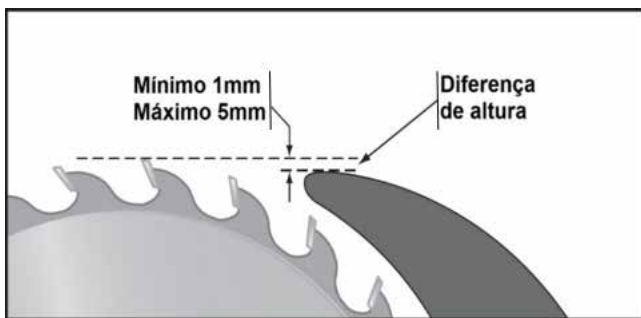

O facão funciona também como uma barreira por trás da lâmina para reduzir o risco de que as mãos sejam puxados para a lâmina de serra, se ocorre um recuo.

Como evidenciado na imagem abaixo, o separador deve ser mantidos dentro da faixa especificada.

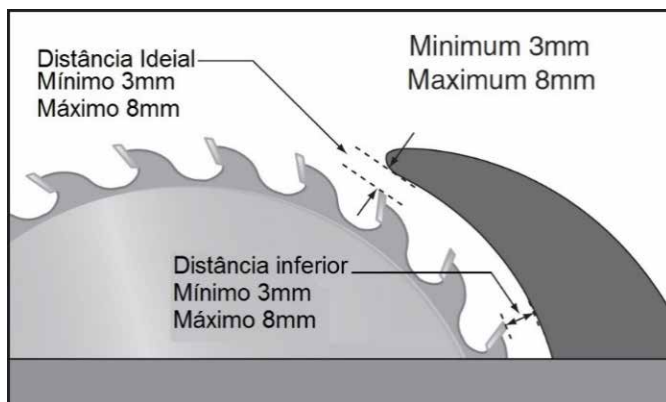



CUIDADO:

Para assegurar que o separador funciona com segurança, deve ser alinhado e ajustado corretamente com a lâmina.

Ao ajustar o facão, a alimentação elétrica deve ser desligada. Para ajustar o facão, mover o gancho superior à posição terminal do dispositivo de desbloqueio, dobrar para baixo a placa de fixação, posteriormente, afrouxe os parafusos de fixação do facão com uma chave, em seguida, movê-la na ranhura e fixar para regular a sua altura, remova o facão ao longo da ranhura para ajustar a distância entre o facão e a lâmina de serra e observar a escala ao mesmo tempo, em seguida, apertar os parafusos de fixação e instale a proteção de serra.

EXTENSÃO DA MESA

A extensão da mesa de trabalho na máquina pode impedir que peça a ser trabalhada incline-se para trás durante o corte aumentando a segurança.

PRENSA MANUAL

A Prensa Manual é usada para o fixar a peça na mesa deslizante.

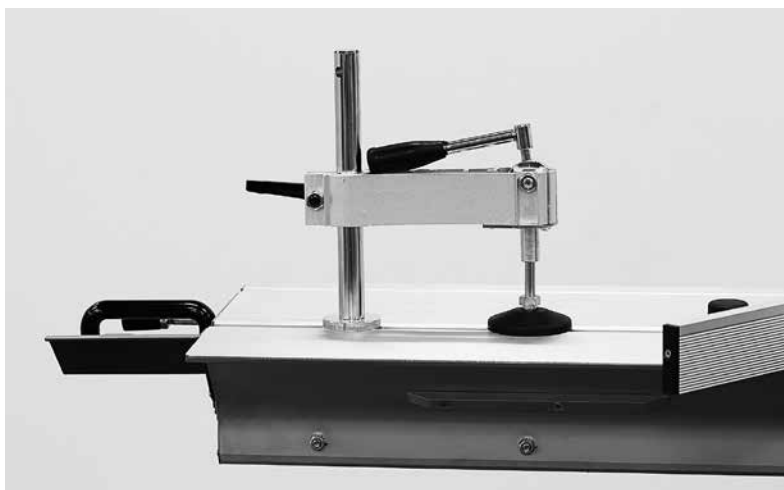

CORTE

CORTE MANUAL

Empurrador



Nunca comece a serrar com a peça de trabalho tocando a lâmina de serra; permitir primeiramente que a lâmina de serra atinja a velocidade máxima antes de cortar. Apenas alimentar a peça contra o sentido de rotação da lâmina. Sempre use algum tipo de guia (cerca, apoio, mesa de deslizamento, etc.) para alimentar a peça em uma linha reta. Nunca tente mover a peça para trás ou para os lados depois de iniciar um corte. Ao iniciar a alimentação corta todo o caminho até a sua conclusão. Nunca execute qualquer operação “mão livre”.

- Use um empurrador, assim vai manter as mãos mais longe da lâmina de serra em movimento. Se ocorrer contragolpe, o empurrador provavelmente irá tomar o dano a que sua mão teria recebido.

RISCOS EXISTENTES

Embora a operação é feita de acordo com as exigências e em conformidade com o sistema de segurança, a máquina é feita para fins especiais e tem limitação, por isso ainda há os seguintes riscos:

- Salto da madeira(tranco)
- Contragolpe
- Possibilidade das partes soldadas dos dentes das serra desprenderem e serem lançados para fora, sobre o operador.
- Quebra da lâmina de serra.
- Esmagamento do material da mesa deslizante.
- Esmagamento do material entre o movimento de inclinação da lâmina de serra e o facão ou a peça a ser trabalhada.

OPERAÇÕES

CORTE, INSTRUÇÃO DA MESA MÓVEL E OPÇÕES DE CORTE

O corte em ângulo pode ser realizado em duas maneiras separadas ou ao mesmo tempo de corte, o operador pode realizar o corte inclinando a serra a posição de 0° a 45°, ou inclinar a guia de esquadro a 0° a 45°, ou se precisar pode realizar as duas operações ao mesmo tempo.

TAMANHO E CORTE

A Guia de Esquadro é colocada na parte traseira da extremidade do braço radial cuja posição pode ser ajustada de acordo com o tamanho do material. A guia de esquadro pode ser colocada em duas posições do avanço da mesa.

O operador só precisa colocar a chapa de MDF contra a guia de esquadro apoiando junto ao batente de escala e empurra-la para a direção de corte da serra.



DESLOCAMENTO DA “MESA AUXILIAR”

- Desapertar os parafusos de fixação
- Colocar A “Mesa Auxiliar” na nova posição e certificar-se de que os parafusos estejam posicionados corretamente.
- Inserir os parafusos na ranhura da mesa
- Apertar os manípulos de fixação.

CORTE TRANSVERSAL / AJUSTE DA “MESA AUXILIAR”

- A “Guia de esquadro da mesa móvel pode girar de 0° a 45° (com ângulo marcado na escala).
- Posição fixa a 45°.



Ajuste de inclinação de 0° a 45°

INCLINAÇÃO DA GUIA DE ESQUADRO MÓVEL DE 0° A 60°

- Desapertar os parafusos de fixação
- Empurre o parafuso no sentido a sua direita para fora do canal da mesa móvel.
- Mova a “Guia da esquadro móvel” para a sua nova posição de trabalho.
- Apertar os manípulos de fixação.



OBSERVAÇÃO:

Também pode ser feito através da guia angular na mesa fixa.



Basta prender a guia angular no rasgo da mesa fixa e ajustar ao ângulo de trabalho, podendo ser de 0° a 60° tanto para a sua direita quanto a sua esquerda.

GUIA DE ESQUADRO DE SELEÇÃO DE CORTE TRANSVERSAL

Quando for realizar um corte no MDF deve estar bem encostado na guia de esquadro, empurrar a mesa móvel no sentido de corte.

O ângulo que é exibido através do painel frontal onde ele faz a marcação de 0° a 45° .

CORTE PARALELO DA MESA FIXA

Quando cortar uma peça de madeira curta, use a guia de esquadro da mesa fixa até que o espaço para a madeira se torne suficiente, mova a guia de esquadro para posição desejada, se há peça a ser cortada menor do 120 mm de largura usar o empurrador.

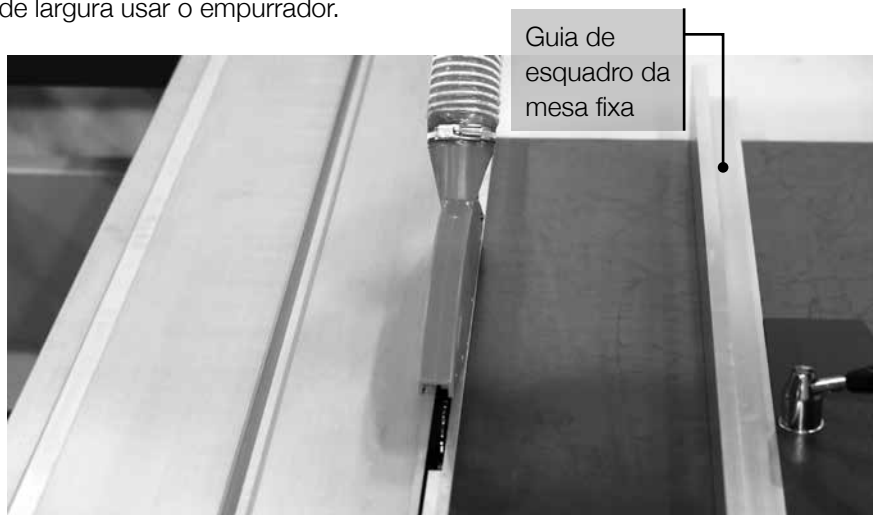



Alavanca
de aperto

EPI - EQUIPAMENTO DE PROTEÇÃO INDIVIDUAL

E utilizar equipamentos de proteção individual.

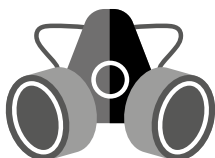
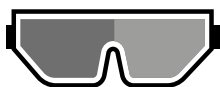

GERAL

A Serra Esquadrejadeira NET S é um equipamento que pode ser utilizado com vários tipos de lâminas de serra desde que esta seja instalada corretamente.

Serra principal com diâmetro de 300mm, dentes ATB38° (dentes alternados) ou TCG (dente trapezoidal).

Serra do riscador com diâmetro de 120mm , dentes cônico alternados, duplo alternados e Conical 15

- Disco de serra e suas proteções;

O disco de serra só pode ser usado sempre em bom estado.

O suporte e a Coifa devem ser montados corretamente. O acoplamento da exaustão na parte superior do Protetor da Serra, também, é muito importante.



ATENÇÃO:

Chave Micro switch da tampa de proteção de serra.

Quando a proteção está aberta os motores não ligam. Serve para aumentar a segurança durante a troca de lâminas e manutenções.

- Inspeção da peça de trabalho

Algumas peças não são seguras para cortar nesta máquina ou podem ser modificadas antes de serem cortados de forma segura. Antes de cortar, inspecionar todas as peças para o seguinte:

- Tipo de Material: Esta máquina destina-se ao corte de produtos de madeira artificiais, tais como MDF, MDP e Aglomerados. Antes do corte escolher a serra adequada com tipo de material a ser trabalhado.
- Objetos estranhos: pregos, grampos, sujeira, pedras e outros objetos estranhos são muitas vezes embutidos na madeira. Durante o corte, esses objetos podem se soltar e ser projetado contra o operador, gerar o contragolpe, ou quebrar a lâmina, o que pode, em seguida, ser projetado e causar sérios ferimentos. Sempre inspecionar visualmente sua peça para esses itens. Se eles não podem ser removidos, NÃO cortar a peça de trabalho.
- Corte de madeira úmida: Cortando a chapa com um teor de umidade superior a 20% provoca desgaste desnecessário nas lâminas, aumenta o risco de contragolpe, e produz resultados pobres.

- Deformação excessiva: peças com deformações excessivas, curvando-se, ou torcer são perigosas para cortar, porque elas são instáveis e podem mover-se de forma imprevisível quando está sendo cortada.
- Menor deformação: peças levemente curvada pode ser apoiado de forma segura com o lado em forma de concha de frente para a mesa ou apoio de encosto; no entanto, peças de trabalho apoiadas no lado curvo instabilizara durante o corte, o que pode causar acidente.

POSIÇÃO DAS MÃOS

Manter as mãos juntos na madeira com uma distância suficiente de segurança longe da lâmina de serra.



CORTE TRANSVERSAL DE PLACA DE MADEIRA ESTREITA (MENOS DE 120 MM)

Ajuste a Guia do Paralelo ou Guia da Mesa Fixa de acordo com a largura de corte e abaixe a Proteção da Serra de acordo com a altura de madeira. Empurrar a madeira e a Mesa Móvel (Alumínio) para frente.

FAIXA DE CORTE

Procedimento: Montar a guia de alumínio de corte longitudinal, na guia frontal baixa, colocar a madeira na mesa móvel e pressione-a para o lado de corte longitudinal com a mão. Empurre a mesa móvel e empurre a tira de madeira a ser cortada além da lâmina de serra com o empurrador.



Empurre a madeira a ser cortada além do suporte do protetor da serra, utilizando o “empurrador”.

CORTE TRANSVERSAL PARA PLACA DE MADEIRA GRANDE

Procedimento: Colocar e sustentar a madeira e contra a guia de corte longitudinal. Sustentá-la contra a guia estreitamente e empurrá-la para frente com a mão esquerda, colocá-la para afastar da lâmina de serra ou movê-la a partir dos dentes da serra movendo a madeira antes de marca-la e voltar após o corte. Nesta operação , se necessário, utilizar o botão de emergência localizado junto a chave geral do equipamento.



CORTES NÃO PASSANTES

Um corte que não secciona totalmente a madeira na operação de corte. Operação em que a lâmina não passa por cima da face superior da madeira. Exemplos de cortes não através incluem rebaixos, ranhura, encaixes.

Ao fazer cortes não passantes com uma lâmina de serra, não tente cortar a profundidade máxima em uma passagem. Em vez disso, faça múltiplas passagens com a lâmina de serra para reduzir a carga sobre a lâmina de serra.

APOIO DA PEÇA DE TRABALHO CONTRA A GUIA DE CORTE LONGITUDINAL

Sustentar a placa contra a guia de corte longitudinal da mesa móvel, definir tamanho através da escala de corte longitudinal, apertar o conjunto de manípulos, guiar a peça a ser trabalhada com mesa móvel.



CORTE TRANSVERSAL

- Placa de madeira pequena e estreita

Procedimento: Monte a prensa manual de compensação para que durante a operação de corte não haja risco de encostar na lâmina de serra. Use a placa transversal para alimentar a madeira contra a serra. Não pode usar a mão para remover o material cortado pela lâmina de serra.

INSTALAÇÕES ELÉTRICAS

DISPONIBILIDADE

Antes de instalar a máquina, considere a disponibilidade e proximidade do circuito de alimentação necessário. Se um circuito existente não atende os requisitos para esta máquina, um novo circuito deve ser instalado. Para minimizar o risco de incêndio ou danos ao equipamento, o trabalho de instalação e fiação elétrica deve ser feita por um electricista qualificado, de acordo com todos os códigos e normas aplicáveis.

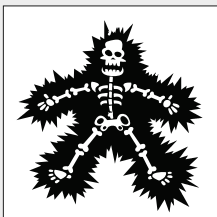

ATENÇÃO:

Eletrocussão, incêndio ou danos ao equipamento pode ocorrer se a máquina não está corretamente aterrada e ligada à fonte de alimentação que atende corretamente aos requisitos da máquina.

Se a máquina está sobrecarregada por um determinado período de tempo, causara danos, superaquecimento ou incêndio, especialmente se estiver conectado a um circuito subdimensionado.

- A linha de alimentação deve ser instalada e inspecionada por um técnico em elétrica especializado.

Para reduzir o risco destes perigos, evitar a sobrecarga da máquina durante a operação e verifique se ele está conectado a um circuito de alimentação que atenda aos requisitos na seção seguinte.

Informações Circuito

Um circuito de fonte de alimentação inclui todos os equipamentos elétricos entre a caixa do disjuntor, painel de fusíveis até a máquina.

Nota: Se esta máquina vai ser conectado a um circuito comum, onde várias máquinas estarão funcionando ao mesmo tempo, consulte um electricista qualificado para garantir que o circuito está corretamente dimensionado para uma operação segura.

**CUIDADO:**

Para sua própria segurança e proteção da propriedade, consulte um eletricista qualificado se você não tiver certeza sobre práticas de fiação ou códigos elétricos em sua área.

- Requisitos de aterramento

Esta máquina deve ser aterrada. No caso de certos defeitos ou avarias, o aterramento reduz o risco de choque elétrico, fornecendo um caminho de menor resistência para a corrente elétrica.

Esta máquina está equipada com um cabo de alimentação que tem um fio de aterramento do equipamento e um plugue de aterramento. O plugue só deve ser inserida em uma tomada de correspondência (de saída) que está devidamente instalada e aterrada de acordo com todas as regulamentações e códigos locais.

A ligação inadequada do fio de aterramento do equipamento pode resultar em risco de choque elétrico. O fio com isolamento verde (com ou sem listras amarelas) é o fio de aterramento do equipamento. Se for necessário o reparo ou a substituição do cabo de alimentação ou plugue, não ligue o fio de aterramento do equipamento a um terminal energizado (de corrente).

Verifique com um eletricista qualificado, se você estiver em dúvida, se a máquina está devidamente aterrada. Se você já percebeu que um cabo ou plugue estiver danificado ou desgastado, desconectá-lo da energia elétrica, e substituí-lo imediatamente por um novo.

- Cabos de Extensão

Nós não recomendamos o uso de um cabo de extensão para esta máquina. Se for necessário utilizar um cabo de extensão, só usá-lo se for absolutamente necessário e apenas numa base temporária.

Extensões pode causar queda de tensão, o que pode danificar os componentes elétricos e diminuir a vida útil do motor.

Qualquer extensão usado com esta máquina deve conter um fio terra, combinar com o plugue e o receptáculo necessário, e atender requisitos especificados por um eletricista qualificado.

AJUSTES

AJUSTE DE INSTALAÇÃO DA MÁQUINA

- Quando ajustar a máquina, deslize suavemente a Mesa Móvel de um lado para o outro.

- Verifique a mesa móvel, coloque um pedaço de madeira sobre a Mesa Móvel, atravessando sobre a Mesa Fixa. Mova a Mesa Móvel para trás e para frente. A mesa de alumínio deverá ficar plana em relação à Mesa Fixa.

Ajustada a Mesa Móvel, desparafuse os parafusos de fixação, ajustar a mesa de trabalho, apertar os parafusos, então coloque a guia sobre a mesa fixa que deve ser paralela com mesa móvel, se a superfície estiver desnivelada, ajustar o parafuso de compensação.

INSPEÇÃO DA LÂMINA DE SERRA

Ajustar a lâmina de serra para a posição de corte máximo, usá-la para cortar um pequeno pedaço de madeira (também pode ser uma placa MDF) ao longo da guia de corte transversal, verifique se a configuração da mesa móvel, e perceba através da diferença de som com a máquina processando o corte na peça, e somente em funcionamento sem peça de corte, verifique o ruído, se apresentar anormalidade, contate com um mecânico especializado.

AJUSTE A MESA MÓVEL

Solte às peças montadas em ambas as extremidades da mesa móvel e no meio, desaperte as porcas de fixação dos parafusos de bloqueio para ajustar corretamente e posteriormente fixá-las, depois ajustar a mesa móvel e aperte cada parafuso de fixação.

INSPEÇÃO

Erguer as duas placas em frente a régua da guia de corte transversal, cortar nessa posição e em seguida, verificar se o corte está plano, e se ele estiver definido corretamente, os cortes planos devem estar paralelos entre si, não deve existir nenhuma diferença entre os dois planos cortados.

Reajuste o equipamento se necessário!

AJUSTE DA MÁQUINA (ALTURA E ÂNGULO DA LÂMINA DE SERRA)

Para levantar ou abaixar a lâmina de serra: é necessário apenas ajustar o volante Abaixar/Levantar no lado direito do corpo da máquina.

Para diminuir ou aumentar o ângulo: ajustar o volante de ângulo na frente da máquina, vire à direita para aumentar o ângulo, enquanto à esquerda é para diminuir.



O volante de controle do ângulo está afrente no painel central e a sua leitura se dará no visor digital no painel de comando.

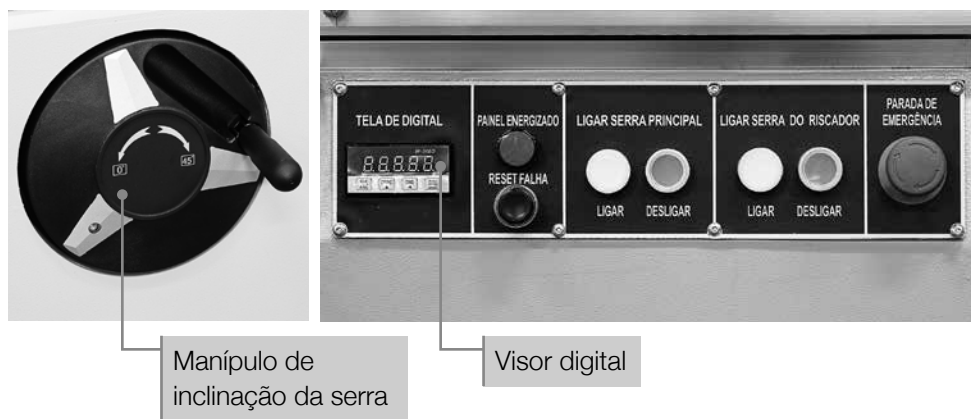

AJUSTE DA LÂMINA DE SERRA PRINCIPAL E O RISCADOR

Devem seguir os seguintes requisitos:

- Não montar lâmina de serra com trincas ou danificada.
- Fazer uma verificação, a velocidade giratória da lâmina de serra não deve ser demasiadamente elevada e a velocidade máxima da rotação está marcada sobre a lâmina da serra.
- Preste atenção para escolher o disco de serra adequado.
- Desligue a energia elétrica, mova a mesa deslizante para ter acesso a tampa de fixação, abra a tampa e monte a lâmina de serra principal no eixo no sentido horário, e em seguida aperte a porca de fixação.
- Para a serra riscadora monte a lâmina no sentido anti-horário e apertar a porca até o final.



Montagem da
Serra Principal



Montagem da
Serra Riscadora

SUBSTITUIÇÃO DA LÂMINA DE SERRA PRINCIPAL

Antes de montar a nova lâmina de serra, remover o pó da madeira no flange de fixação. Monte a lâmina de serra e flange dianteiro no eixo da serra. No sentido anti-horário aperte as porcas do eixo de serra com uma chave especial; depois verifique se a espessura e o espaço do facão estão de acordo com a lâmina da serra.

Feche a proteção de segurança e faça uma verificação simples para ver se a lâmina está funcionando corretamente, abaixe a proteção de segurança da lâmina superior na posição designada para verificar se a lâmina estava protegida completamente.

Sugestão Importante:

Depois da substituição da lâmina de serra, verifique, se o facão está montado corretamente.

SERRA RISCADORA

A lâmina de serra riscadora que acompanha esta Esquadrejadeira é uma peça única de dentes escalonados, com diâmetro de $\text{Ø}120\text{mm} \times 24$ dentes $\times \text{Ø}20\text{mm}$.

O riscador primeiro marca de 1-2 mm na placa de trabalho, em seguida, a lâmina da serra principal corta. As lâminas da serra principal e da serra riscadora devem estar alinhadas uma com a outra e com a mesma largura.

Esta máquina está equipada com uma lâmina de serra riscadora escalonada, que pode ser ajustada para cima e para baixo ou à esquerda e à direita pelo manípulo regulador, o corte da lâmina de serra riscadora é de 1/10 mm mais largo do que a lâmina de serra principal, ou seja, 5/100mm de cada lado.

Altura de corte e ajustes para direita / esquerda são todos efetuados pelo manípulo regulador e volante de ajuste manual.

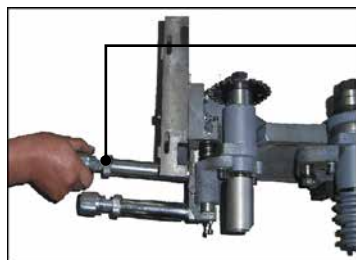

Ajuste da altura para cima / para baixo

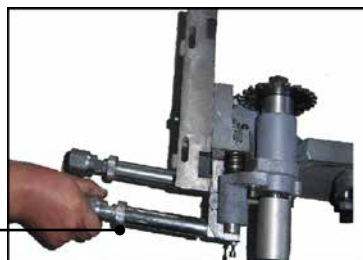

Ajuste o alinhamento da serra esquerda / direita

SUBSTITUIÇÃO DA LÂMINA DE SERRA RISCADORA

- Quando parar a máquina, ajustar a lâmina de serra riscadora na posição mais alta, mover a mesa móvel para o sentido de corte para expor todas as lâminas de serra riscadoras, travar a mesa móvel, abrir a tampa de segurança e retirar as porcas dos parafusos de fixação no sentido horário com uma chave especial. Retire o flange dianteiro e desmontar o disco de serra riscadora.
- Remover os dois flanges antes de montar a nova lâmina de serra. Montar a lâmina e o flange dianteiro sobre o eixo de serra e em seguida aperte as porcas.
- Quando usar a serra riscadora ajuste a largura de corte contínua, deve-se respeitar rigorosamente os itens seguintes:
 - Máxima velocidade de rotação da lâmina, e largura de corte permitida é de 2,8-3,2 mm.
 - Cuidado com os dispositivos de segurança para evitar ferimentos.
 - Os dispositivos de ajustes apenas podem ser armazenados na embalagem original!
 - Todas as peças de conexão devem ser montadas corretamente por todos os meios.
 - Se os encaixes dos componentes forem perdidos ou danificados, encaixes originais devem ser utilizados para substituição.

AJUSTE DA LARGURA DA SERRA RISCADORA

- Use um espaçador para definir a largura da lâmina de serra dupla para ajustar com 0,1 mm mais largo que a lâmina de serra principal.
- Primeiro, alinhar a lâmina da serra riscadora com a lâmina da serra principal em um lado da máquina e executar um teste de corte.
- Alinhá-las na esquerda e na direita aumentando ou diminuindo o espaçador.

Facão

Os tamanho do facão fornecido está de acordo com diâmetro da lâmina de serra e as especificações correspondentes são marcadas claramente na superfície da lâmina do facão, espessura da lâmina do facão deve cumprir a exigência padrão.

AJUSTE DA VELOCIDADE DA SERRA PRINCIPAL

Esta Esquadrejadeira tem duas velocidades, ou seja, as velocidades rotativas do eixo principal são de 4.000/6.240 RPM, o que pode ser alcançado movendo a correia em V. Desligar a fonte de energia, desaperte os parafusos de tensão da correia em V na placa do esticador e elevá-lo para a esquerda, em seguida, a posição da correia pode ser ajustada, por favor, consulte a foto abaixo para operação.



Motores elétricos com sistema de frenagem eletrônico. Utilizado para diminuir o tempo de parada dos motores, parada prevista em 12 segundos. Toda vez que corta a energia dos motores (independente do uso) a frenagem eletrônica é acionada junto dos motores (serra e riscador).



- Chave com encaixe no puxador da porta, para fechamento e abertura da porta de acesso aos motores.



- Chave fim de curso de abertura da porta dos motores. Os motores não funcionam com esta porta aberta.

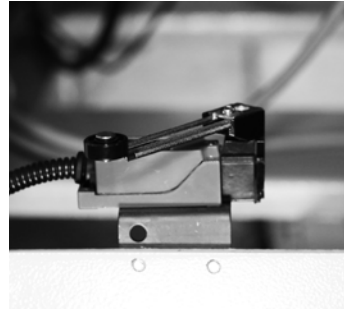

TRAVA DA MESA MÓVEL

A mesa móvel pode ser travada manualmente através do manípulo central contra o movimento casual, de forma a sustentar a madeira contra a guia de corte transversal, e pode ser destravada através do manípulo central da mesa móvel, conforme demonstração abaixo:



Mesa travada, observe a posição de encaixe do manípulo.

Mesa destravada, observe a posição de encaixe do manípulo.





Chave rotativa Liga/Desliga com proteção contra choque



Botoeira Emergência Interligado ao relé de segurança, lateral da máquina.



Botoeira Emergência Interligado ao relé de segurança, frontal da máquina



Botão ON/OFF liga a Serra Principal separados para segurança do operador da máquina



Botão ON/OFF liga a Serra Riscador separados para segurança do operador da máquina



Botão Azul da Máquina energizada pronto para operação



Botão Azul Resete Falha da Máquina pisca intermitente sinalizando falha elétrica no sistema, interligado com relé de segurança

TELA DE DIGITAL



Mostrador digital informando o angulo da Serra a qual esta sendo utilizado



Três micros de segurança que consta na estrutura da mesma para segurança do operador e mantenedor



Micro Nº 1 ao abrir a máquina para manutenção ou troca do disco da serra a máquina não vai funcionar devido micro proteção ir acionar todo sistema de segurança



Micro Nº 2 ao abrir a máquina para manutenção para troca do motor principal, limpeza e manutenção na porta de acesso tem uma micro, ao abrir a porta a mesma ira atuar desligando toda máquina informando para o operador que a mesma não entrar em operação



Micro Nº 3 ao retirar a carenagem da máquina para limpeza e manutenção a micro irar atuar desligando a máquina. Assim o operador é obrigado manter a máquina montada conforme projeto original, para segurança do mesmo



O quadro de comando é composto de disjuntores para desligar circuito de potência e circuito de comando separado

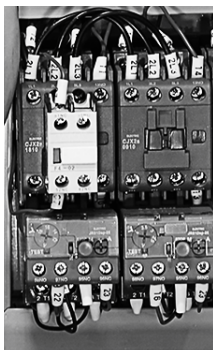

Os contatos todos são supervisionados pelo relé de segurança assim aumentando a segurança da máquina conforme NR12 no nível III



ATENÇÃO:

Não retirar as proteções de segurança da máquina em hipótese alguma.

MANUTENÇÃO

Para a sua própria segurança, gire a chave na posição OFF (desliga) e remova o plugue tomada antes de qualquer ajuste, manutenção ou lubrificação de sua máquina. Somente técnicos qualificados devem fazer os reparos do sistema elétrico para evitar choques elétricos ou fogo. A máquina deve ser montada de acordo com as especificações do fabricante. Se o cabo de alimentação estiver desgastado ou cortado, ou danificado de algum modo, este deve ser trocado imediatamente.

GERAL

Regulagens de manutenção periódica em sua máquina garantirão um ótimo desempenho. Inspeção sua máquina toda vez que utiliza-la faça disso um hábito.

Verifique nas condições abaixo e repare ou faça a troca quando necessário:

Verifique os parafusos da montagem

Componentes elétricos queimados

Cabos ou plugs queimados ou danificados

Correias estriada danificada

Qualquer outra condição que possa dificultar a segurança na operação da máquina.

CORREIAS

Evite o contato de gordura ou óleo nas correias e polias. Verifique as correias mensalmente quanto a tensão adequada e boas condições das mesmas. Rachaduras, desgastes em geral podem resultar em falhas eminentes correias, troque as correias imediatamente quando apresentarem estas condições.

LUBRIFICAÇÃO

Sua máquina sai de fábrica devidamente lubrificada, não necessitando portanto lubrificação posterior, com exceção do eixo sem fim, cremalheira e os fusos, que devem ser limpos com querosene e lubrificados com óleo, assim que as condições de trabalho exigirem.

Obs.: O rolamento do eixo arvore são blindados e não necessitam de lubrificação.

SOBRECARGA NO MOTOR

Reação do motor para sobrecarregar significa que o motor ocorre uma circulação de Corrente elétrica acima da tolerada nos seus enrolamentos. Este aquecimento é prejudicial ao motor, uma vez que acarreta a redução da vida útil do mesmo, por desgastar o isolamento dos enrolamentos modificando sua

rigidez dielétrica. Quando ocorrer a sobrecarga, o motor para automaticamente, há um dispositivo de proteção térmico para proteger o motor de superaquecer. Antes do reinicia-lo, as causas devem ser encontradas e problemas devem ser resolvidos por um profissional qualificado. Deve ser dada atenção nesta situação que o motor da máquina com uma serra riscadora anexa que será interrompida automaticamente mesmo se o motor desta serra não estiver superaquecido. Somente após o relé térmico, resfriar, o motor pode ser iniciado novamente, e o relé térmico necessita cerca de 10 minutos para esfriar.

PAINEL ELÉTRICO

Painel elétrico de fácil leitura, componentes certificados, pela normativa CE (24 volts), neste modelo está incluso também componentes para funcionamento parada de motor.

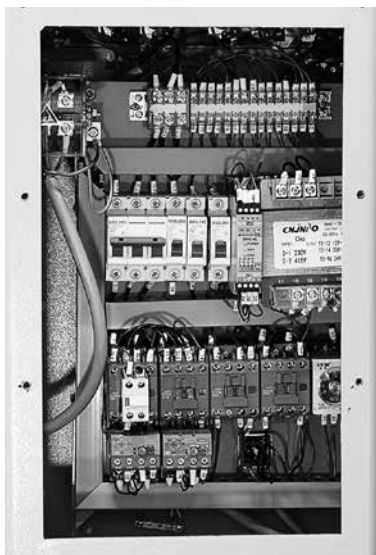

ATENÇÃO:

Este painel só deve ser manipulado por pessoal tecnicamente capaz.

Pontos de conexão podem estar com tensão superior a 24V, trabalhe com atenção.

Não substitua componentes deste painel – isto eliminara qualquer garantia do equipamento.

ESQUEMA ELÉCTRICO

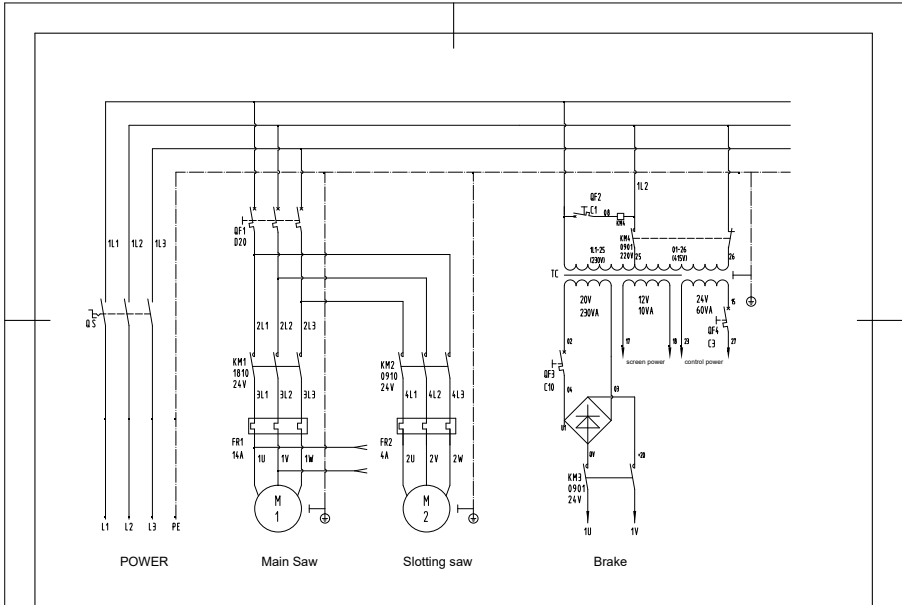

青岛永强 设备名称: 精密裁板锯 型号: MJ- 制图: 日期: 2020-12-27 第页: 01 共页: 03

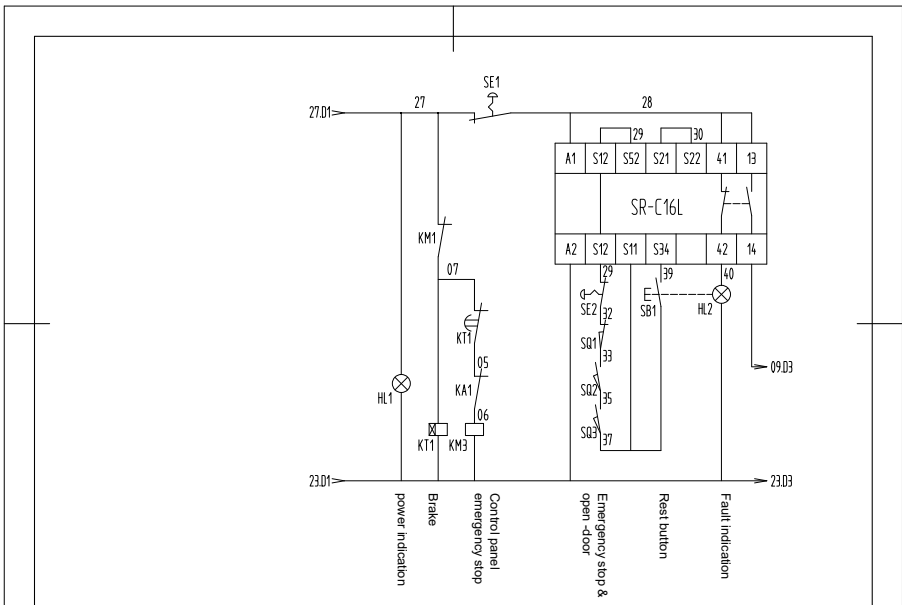

青岛永强 设备名称: 精密裁板锯 型号: MJ- 制图: 日期: 2020-12-27 第页: 02 共页: 03

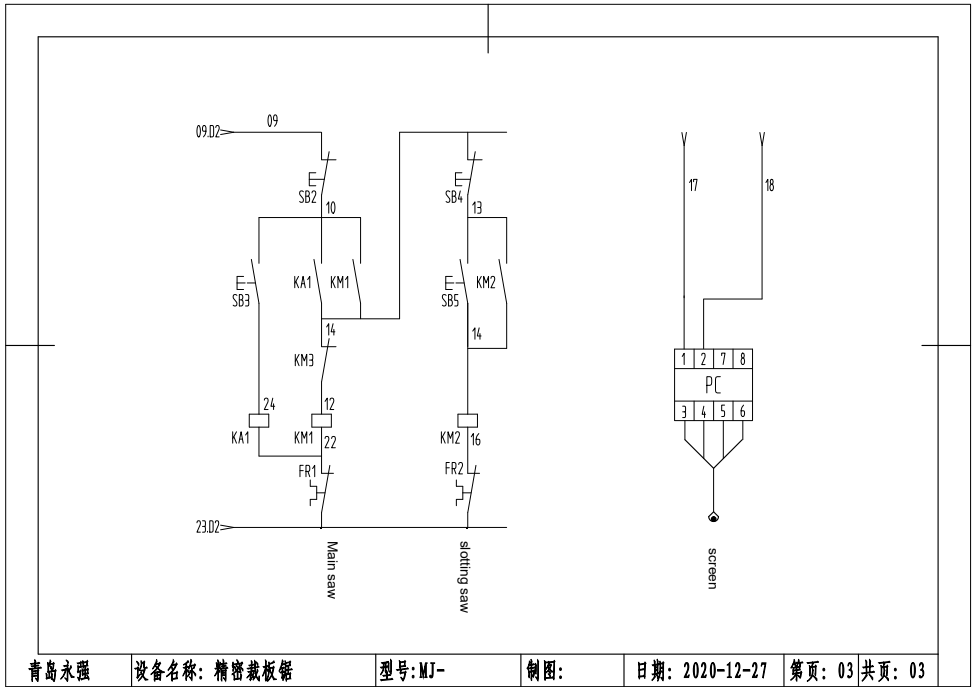

ADESIVOS DE ALERTA DE SEGURANÇA



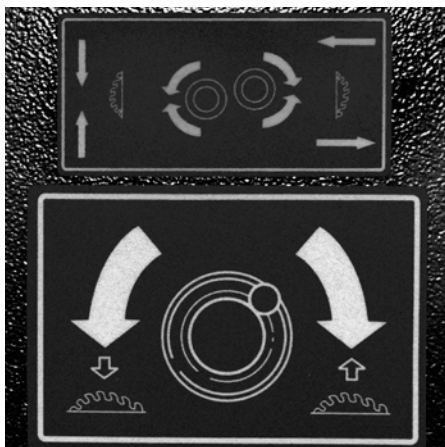

ATENÇÃO

1. Para sua segurança, leia o manual de instruções antes de operar a máquina.
2. Certifique-se de que a máquina está aterrada e todos os acessórios estejam corretamente instalados.
3. Certifique-se de que a direção de corte da serra está correta.
5. Sempre desligue a máquina antes de qualquer manutenção.
4. Verifique por peças e partes que possam estar soltas ou frouxas que possam afetar o correto funcionamento da máquina. Todas as peças devem ser reparadas ou substituídas em caso de defeito.
- Remova toda e qualquer ferramenta que esteja sobre a máquina, antes da operação.
5. Use vestuário correto quando operar a máquina.
- Não use roupas largas, luvas, pulseiras e colares ou qualquer tipo de material que possa se prender nas partes móveis do equipamento.
- Cabelos longos devem estar presos o tempo todo.
6. Nunca opere a máquina sob influência de drogas ou álcool.
7. Não abra ou remova qualquer equipamento de segurança ou proteção da máquina.
8. Verifique a existência de materiais como pregos, pedras ou qualquer objeto na peça de trabalho que possa danificar a máquina na operação.
9. A entrada da peça de trabalho deve ser no sentido contrário de rotação da serra.
10. Use as serras adequadas para o tipo de material a ser cortado.
- Não force a peça de trabalho contra a serra que não é adequada para tal uso.
11. Nunca desligue a máquina funcionando sem o operador.

Sempre desligue-a e aguarde até que a serra para totalmente para deixar a área de trabalho.

SEGURANÇA!
PAINEL ELÉTRICO.
MANIPULAÇÃO DEVE SER FEITA
SOMENTE POR PESSOAL
ESPECIALIZADO.

SEGURANÇA!
MANTER ESTE
EQUIPAMENTO
COM AFASTAMENTOS
RECOMENDADOS
NO MANUAL.
PRESERVAR ÁREA
LIMPA E DESIMPEDIDA
EM TORNO
DO EQUIPAMENTO.

ATENÇÃO!
NÃO REMOVER
ESTA PROTEÇÃO.

IMPORANTE!
NÃO LIGAR O EQUIPAMENTO
SEM ATERRAMENTO.

TERMO DA GARANTIA

I – DO OBJETO DA GARANTIA:

1.1 - As máquinas e/ou equipamentos comercializados pela Yangzi Brasil Corporation S/A, doravante denominada “RAZI”, possuem garantia contra defeitos de fabricação, bem como por peças, partes e componentes defeituosos, desde que aquelas sejam utilizadas em condições normais, tal como recomendado no manual de instruções.

1.2. - Eventuais defeitos de fabricação e/ou defeito nas peças, partes e componentes deverão ser informados, mediante notificação expressa endereçada à Yangzi Brasil ou suas revenda, por escrito para o endereço físico ou eletrônico.

Deverá constar na referida notificação o número de série da máquina e/ou equipamento, bem como resumo dos defeitos detectados.

II – DO PRAZO DE VALIDADE DA GARANTIA:

2.1 - A garantia descrita no item I terá validade por 90 (noventa) dias, a teor do que estabelece o artigo 26, II do Código de Defesa do Consumidor, contados a partir da entrega da máquina e/ou equipamento – “GARANTIA LEGAL”.

2.2 - A RAZI, concederá “GARANTIA ADICIONAL” de 09 (nove) meses que somada a “GARANTIA LEGAL” totaliza o prazo de garantia de 12 (doze) meses. Neste Caso do 4º ao 12º mês. As peças, o deslocamento e acomodação serão por conta do solicitante.

III – DA PERDA DA GARANTIA:

3.1 – O uso inadequado da máquina ou equipamento para o fim especificado.

3.2 – Utilização de materiais não adequados ou específicos ao trabalho fim do equipamento;

3.3 – Imperícia do operador;

3.4 – Danos causados por queda ou acidentes;

3.5 – Alterações feitas por terceiros que não sejam autorizados pela RAZI;

3.6 – Instalação incorreta ou inadequada da máquina / equipamento.

IV – DOS LIMITES DA GARANTIA:

4.1 - A garantia assegurada no item I poderá ser cumprida mediante: conserto, reparo e/ou substituição da máquina e/ou equipamento, peças, partes e componentes, conforme diagnóstico realizado pelos técnicos especialistas indicados pela RAZI.

4.2 - Não estão incluídos na garantia: partes, peças e componentes sujeitos ao desgaste pelo uso normal, tais como: esteiras, correias, rolamentos, borrachas de vedação, polias, lâmpadas, vidros, manípulos, rodos e espátulas, salvo se incluídas nas hipóteses descritas nos itens I e II.

4.3 - Não estão incluídos na garantia defeitos provocados pelo próprio adquirente em face de (I) instalações inadequadas; (II) má utilização da máquina e/ou equipamento; (III) emprego de peças, partes e componentes inadequadas; (IV) excesso de força; (V) controle inadequado de tensão; (VI) curto circuito; (VII) ligação inadequada à rede elétrica; (VIII) rede pneumática sem purgadores de vapor d’água; (IX) utilização e/ou manuseio por pessoas não habilitadas; (X) sinais de manutenção incorreta ou a falta de manutenção rotineira; (XI) má localização ou instalação dos equipamentos,

especialmente, em local impróprio (exposto a intempéries ou atmosfera insalubre); (XII) transporte inadequado; (XIII) caso fortuito ou força maior a teor do que dispõe os artigos 393, 399 e 492, §1º, §2º. do Código Civil; (XIV) negligência, imperícia, imprudência; (XV) Uso indevido ou emprego do maquinário em utilização diferente do que a recomendada.

4.4 - Cessam os efeitos da garantia se a máquina e/ou equipamento for: violado; consertado, ajustado ou reprogramado por terceiros que não sejam técnicos especializados credenciados e indicados pela RAZI; e/ou se eventualmente houver inadimplemento de pagamentos conforme condições de compra e venda acordado inicialmente com o adquirente.

4.5 - A garantia estabelecida no item I limita-se aos custos de: conserto; reparo; substituição da máquina e/ou equipamento adquirido.

4.6 - Não estão incluídos na garantia despesas com: (I) mão-de-obra para remoção e instalação de equipamentos na fábrica do adquirente; (II) transportes; (III) lucros cessantes; (IV) demais despesas oriundas de eventual paralisação da máquina e/ou equipamento adquirido em face de conserto, reparo e/ou substituição.

4.7 - Esta Garantia se extinguirá antecipadamente e a RAZI não terá qualquer responsabilidade sobre a máquina e/ou equipamento que tenha sido modificado pelo adquirente, sem prévia e expressa aprovação.

4.8 - Se a solicitação de conserto e/ou reparo em Garantia for inválida por qualquer razão, ou se o defeito apresentado não estiver coberto pelo presente termo de Garantia, a RAZI reserva-se o direito de efetuar a cobrança relativa às despesas geradas com quaisquer reparos realizados, após aceite do orçamento pelo consumidor.

4.9 - O adquirente deverá assegurar que a RAZI ou seu representante técnico terá acesso livre a máquina e/ou equipamento nas suas instalações, se e quando necessário. Em caso contrário a RAZI não poderá completar o diagnóstico de eventual problema, ficando assim impossibilitada e eximida de prover a Garantia. E quaisquer custos de locomoção, caso haja, correrão por conta do adquirente solicitante.

4.10 - A garantia assegurada pela RAZI limita-se as condições previstas no presente termo.

V – DA TRANSFERÊNCIA:

5.1 – Em caso de necessidade de transferências de máquina e/ou equipamento para o departamento de assistência técnica da RAZI, está deverá autorizar expressamente.

5.2 - O manuseio e despacho da máquina e/ou equipamento enviado e quaisquer outras despesas comprovadas pela RAZI no atendimento da solicitação improcedente do adquirente serão objeto de cobrança, independente de aceitação do orçamento.

VI - DAS CONDIÇÕES GERAIS:

6.1 - A capacitação técnica dos empregados do Adquirente, no que concerne aos conhecimentos de mercenária básica e avançada, fundamentais para obter boa qualidade, é de responsabilidade do cliente.

6.2 - Caso a máquina e/ou equipamento apresente qualquer defeito, o adquirente deve contatar imediatamente a RAZI, através da sua revenda.

Razi

YANGZI

Importador:

Yangzi Brasil Corporation S/A

CNPJ: 01.219.321/0001-44

SAC – 4005-9559

www.gruporazi.com.br